

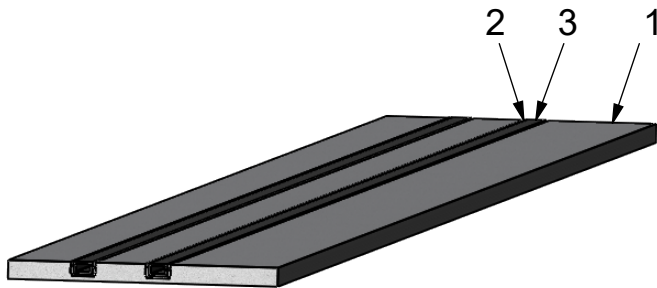

Pos	2000/MENGE	Bezeichnung	Dimension	Norm/Typ	Werkstoff	Artikelnummer
1	1	Gipsformteil	L=2000mm		Gipskarton	-
2	2	Profilschiene	L=2000mm		Alu-Profil	-
3	2	Mal-und Abdeckgummi	L=2000mm		Gummi	SK-Z0005

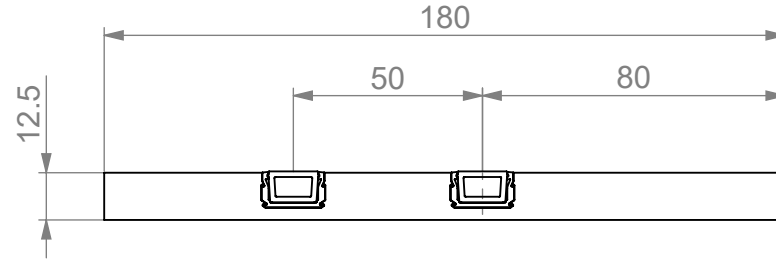
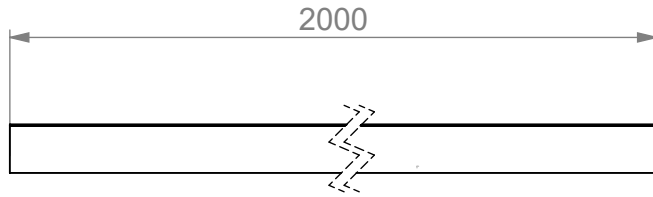

Material	Oberfläche		Farbe:	blank
	Alu/Gummi/Gipskarton		Zusatzinformation:	mit Mal-und Abdeckgummi
Norm/Typ		Name	Datum	Saga Gips Paneel 2-läufig 130x12.5x2000 Artikelnummer: SK-GIPSTP-0003
V [cm3]	4280.49	erstellt	HFE 12.02.2017	
O [cm2]	14527.56	geändert		
Masse [kg]	3.33	freigegeben		
Für dieses Dokument und den darin dargestellten Gegenstand behalten wir uns alle Rechte vor. Bekanntgabe an Dritte oder Verwertung seines Inhaltes sind ohne unsere ausdrückliche Zustimmung verboten. © GS Kunststoffe, Gartenstrasse 11, A-4600 Wels				ISO - E  Revision --

SK-GIPSTP-003 = 2000mm
 SK-GIPSTP-004 = 2500mm

Pos	2500/MENGE	Bezeichnung	Dimension	Norm/Typ	Werkstoff	Artikelnummer
1	1	Gipsformteil	L=2500mm		Gipskarton	-
2	2	Profilschiene	L=2500mm		Alu-Profil	-
3	2	Mal-und Abdeckgummi	L=2500mm		Gummi	SK-Z0006

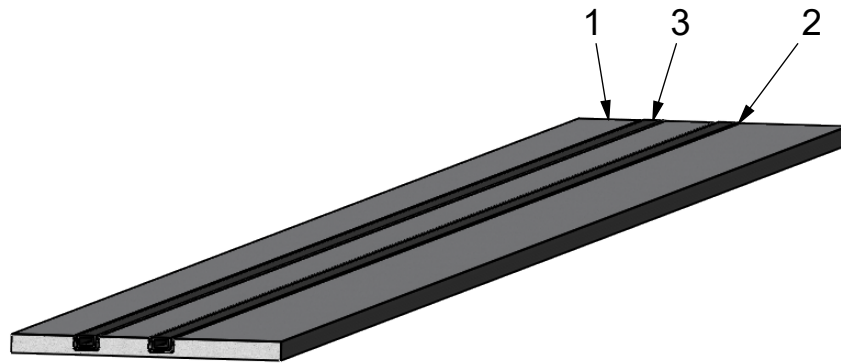
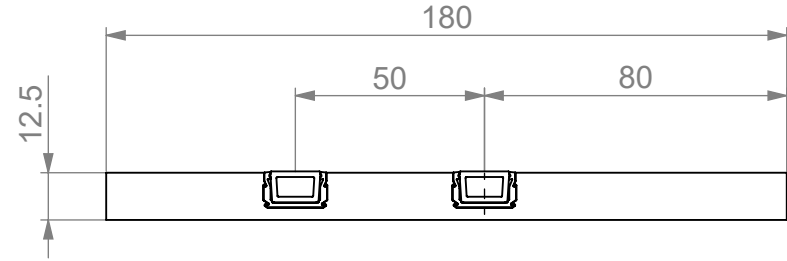
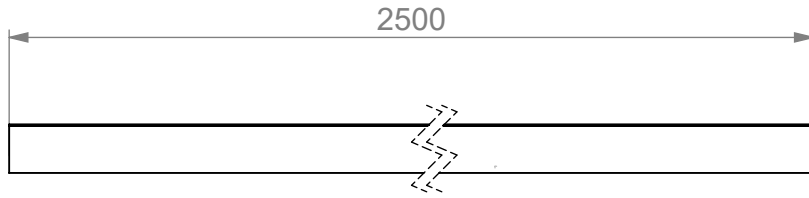

Material	Oberfläche		Farbe:	blank
	Alu/Gummi/Gipskarton		Zusatzinformation:	mit Mal-und Abdeckgummi
Norm/Typ		Name	Datum	Saga Gips Paneel 2-läufig 180x12,5x2500 Artikelnummer: SK-GIPSTP-0004
V [cm3]	5350.61	erstellt	HFE 12.02.2017	
O [cm2]	18148.75	geändert		
Masse [kg]	4.16	freigegeben		
Für dieses Dokument und den darin dargestellten Gegenstand behalten wir uns alle Rechte vor. Bekanntgabe an Dritte oder Verwertung seines Inhaltes sind ohne unsere ausdrückliche Zustimmung verboten. © GS Kunststoffe, Gartenstrasse 11, A-4600 Wels				ISO - E Revision --

SK-GIPSTP-003 = 2000mm
 SK-GIPSTP-004 = 2500mm